



# CIAO S

Chaudière murale double échangeur, installation intérieure, extérieure et encastrable.

Standard / Murale

Résidentiel

# CIAO S, La fiabilité

L'innovation pour la qualité

La nouvelle Ciao S, disponible en chambre étanche avec une puissance thermique de 24 kW, est conçue avec des composants high-tech:

Une chaudière caractérisée par la fiabilité et la robustesse.

Les modèles de la gamme Ciao S sont conformes à la norme DL 311/06

## La technologie

Une gamme conçue pour des prestations de haut niveau.

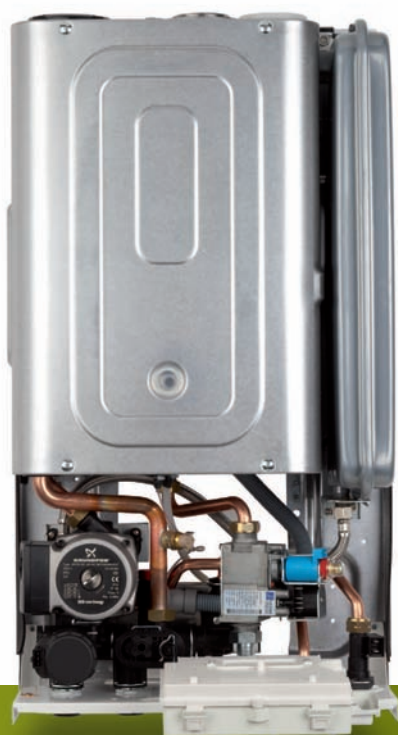

La nouvelle Ciao S marque un tournant historique pour Beretta Clima: En fait, la chaudière est équipée d'un échangeur primaire et secondaire pour offrir une meilleure prestation sanitaire.

LA GAMME SE DISTINGUE PAR LES NOMBREUX AVANTAGES QU'ELLE OFFRE:

- vase d'expansion de 8 litres pour gérer les systèmes à forte contenance en eau.
- modèle à chambre étanche équipé de double prises d'air qui permet à la chaudière de s'adapter facilement aux conduites existantes.
- pompe à trois vitesses avec 5 mètres de portée qui vous permet de transmettre la chaleur à tous les éléments.
- thermorégulation climatique de série actionnée à travers la sonde externe (optionnel) pour un confort supplémentaire à l'intérieur de l'habitation.
- prédisposition pour raccordement avec panneau de commande remote Beretta (optionnel) qui permet de contrôler et vérifier l'état de la chaudière à distance.
- Ciao S dispose également d'un certain nombre d'accessoires optionnels tels que les raccords hydrauliques qui permettent une installation rapide.

# CIAO S, L'esthétique

Une chaudière pour toutes les ambiances

Le style épuré et compact de la nouvelle Ciao S lui permet de s'intégrer dans les zones partiellement protégées et aussi celles encastrées se fondant ainsi parfaitement dans toutes les ambiances.

## L'élégance

Un style moderne



La nouvelle Ciao S se caractérise par un aspect particulièrement élégant et est équipée d'un afficheur numérique simple et intuitif qui rend les informations sur l'état de l'appareil immédiatement accessibles. Les boutons ergonomiques modernes vous permettent d'effectuer toutes les fonctions nécessaires à l'utilisation de la chaudière.

- 1 Afficheur numérique.
- 2 Commutateur d'activation on/off/été/hiver/réinitialisation/température /Système Climat ami.
- 3 Sélecteur température eau chaude sanitaire /activation pré-chauffage
- 4 Hydromètre

# Dessins techniques

## CIAO S 24 CSI

Légende:

Circuit: Retour R/ Allée M/ Gaz G  
Eau sanitaire: Entrée E/ Sortie U

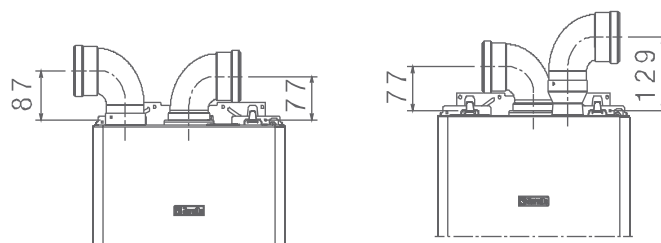
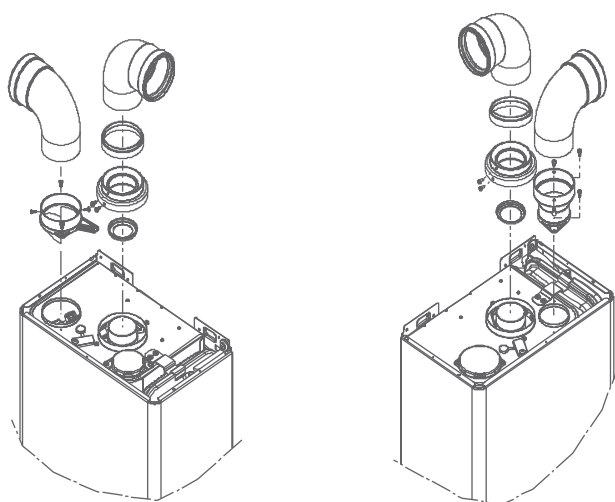
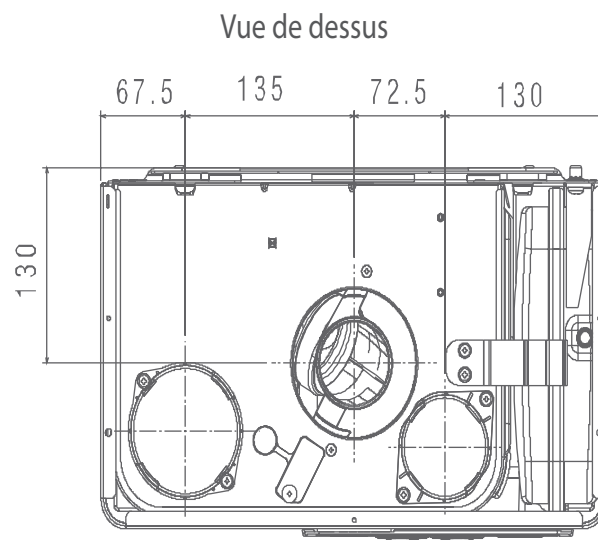
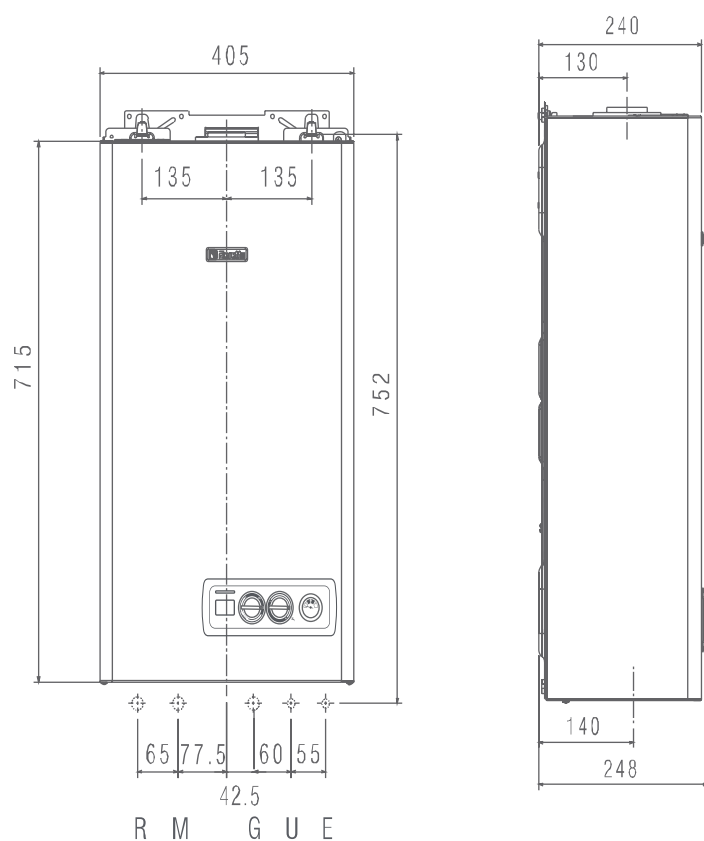

Pour toutes les configurations de fumée se référer aux normes en vigueur.

# Caractéristiques techniques

## LÉGENDE

C: Combinée :chauffage + eau chaude sanitaire

S: Chambre étanche

I allumage électronique, contrôle à ionisation

## CARACTÉRISTIQUES

	u.d.m	CIAO S 24 CSI
Apport thermique nominale chauffage /sanitaire	kW	25,8
Puissance thermique nominale chauffage/sanitaire	kW	23,94
Apport thermique minimum chauffage	kW	8,9
Puissance thermique minimum chauffage	kW	7,52
Apport thermique minimum sanitaire	kW	9
Puissance thermique minimum sanitaire	kW	7,52
Rendement à la puissance nominale	%	93
Rendement en charge réduit (30%) (47 °C retour)	%	91,8
Puissance électrique maximale	W	115
Alimentation électrique /fréquence	V/Hz	230/50
Grade de protection électrique		IPX5D

## EXERCICE DU CHAUFFAGE

Pression et température maximale	bar/°C	3/90
Champ de sélection température chauffage	°C	40/80
Pompe: prévalence max disponible pour l'installation avec un débit de	mbar	300
Capacité vase d'expansion à membrane	litre/h litre	1000 8

## EXERCICE SANITAIRE

Pression minimale /maximale	bar	0,15/6
Champ de sélection température sanitaire	°C	37/70
Quantité d'eau chaude avec $\Delta t=25^{\circ}\text{C}$	litre/min	14
Portée minimale eau sanitaire	litre/min	2

## RACCORDEMENT

Entrée - sortie chauffage	Ø	3/4"
Entrée - sortie sanitaire	Ø	1/2"
Entrée gaz	Ø	3/4"

## CONDUITE D'ÉVACUATION CONCENTRIQUE DES FUMÉES

Diamètre	mm	60/100
Longueur maximale (sans bride)	m	4,25
Perte pour l'insertion d'une coude 45° / 90°	m	1/1,5

## CONDUITS D'ÉVACUATION SÉPARÉS DES FUMÉES

Diamètre	mm	80+80
Longueur maximale (sans bride)	m	16+16
Perte pour l'insertion d'une coude 45° / 90°	m	0,5/0,8

## TUBE ÉCHAPPEMENT FUMÉE

Diamètre	mm	-
----------	----	---

## DIMENSIONS ET GAZ

Dimensions chaudière (HxLxP)	mm	715x405x248
Poids net chaudière	kg	31
Gaz		MTN*

\*Disponible aussi en version GPL

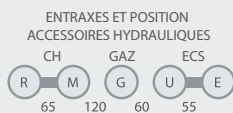

Légende:

R: Retour chauffage  
M: Allée chauffage  
G: Alimentation gaz  
U: Retour ECS  
E: Entrée ECS

- ★★★ Efficacité de rendement conforme à la Dir 92/42 EEC
- **Echangeur de chaleur primaire en cuivre**
- Echangeur ECS à plaques en acier inoxydable Stainless steel
- Deux trous d'entrée air (à droit et à gauche)
- Vase d'expansion 8 litres
- Circulateur 3 vitesses 5 metres
- Panneau de contrôle avec affichage digital rétro-éclairé Intuitif et facile à utiliser
- Thermostat intégré (sonde externe en option)
- Protection électrique IPX5D
- Kit de protection contre le gel jusqu'à -10 ° C en option
- Couvercle supérieur et inférieur en option
- Robinets de connexion hydraulique, gaz et ECS en option.

Chambre de combustion étanche / à Ventouse

★★★ d'efficacité (Dir. 92/42/EEC)

Mixte

CODE	MODELE	DIMENSIONS H x L x P (mm)	PUISSANCE THERMIQUE (kW)	DEBIT SANITAIRE (litres/min.)
03520068204	CIAO S 24CSI	715x405x248	24	13.7





















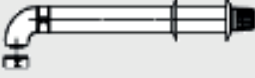

Accessoires spécifiques

CODE	DESCRIPTION
<b>Accessoires confort</b>	
03720050692	Thermostat digital OMEGA WEEKLY programmable sans fil
03720050684	Thermostat digital OMEGA WEEKLY programmable avec fil
03720059641	Thermostat digital ALPHA BASIC sans fil on/off
03720059639	Thermostat digital ALPHA BASIC avec fil on/off
03720059644	Thermostat digital ALPHA 7 day programmable sans fil
03720063872	Thermostat digital ALPHA 7 day programmable avec fil
03720008401	Raccordement avec chaudière pour Rec 08

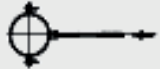
Accessoires Hydrauliques

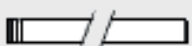
03763611888	Robinet d'eau	
03763612266	Vanne à gaz	
03720008794	Connexion hydraulique TOP multicouche	
03720008795	Connexion hydraulique TOP	
03720008796	Connexion hydraulique BASIQUE multicouche	

## Accessoires fumée

CODE	DESCRIPTION	
<b>SYSTEME D'EVACUATION FUMEE DEDEOUBLE Ø80 EN ALU POUR CHAUDIERE STANDARD</b>		
0371100749	SEPARATEUR STANDARD AIR FUMEE DE 60/100 A 2x80 POUR SYSTEME DEDEOUBLE ALU	
0371100139	TERMINAL STANDARD D'ASPIRATION D'AIR Ø80 POUR SYSTEME DEDEOUBLE ALU	
0371100149	TERMINAL STANDARD D'ECHAPPEMENT FUME Ø80 POUR SYSTEME DEDEOUBLE ALU	
0371100169	COUDE STANDARD 90° AVEC JOINT Ø80 POUR SYSTEME DEDEOUBLE ALU	
0371100159	COUDE STANDARD 45° AVEC JOINT Ø80 POUR SYSTEME DEDEOUBLE ALU	
0371100189	PROLONGATION VENTOUSE STANDARD AVEC JOINT Ø80 LONG 500mm POUR SYSTEME DEDEOUBLE ALU	
0371100199	PROLONGATION VENTOUSE STANDARD AVEC JOINT Ø80 LONG 1000mm POUR SYSTEME DEDEOUBLE ALU	
0371100589	RECUPERATEUR DE CONDENSAT HORIZONTAL POUR SYSTEME DEDEOUBLE Ø80 STANDARD ALU	
0371100599	RECUPERATEUR DE CONDENSAT VERTICAL POUR SYSTEME DEDEOUBLE Ø80 STANDARD ALU	
0371100229	COLLIER DE FIXATION POUR VENTOUSE Ø 80 ALU	
<b>SYSTEME D'EVACUATION FUMEE CONCENTRIQUE Ø60/100 EN ALU/METAL POUR CHAUDIERE STANDARD</b>		
0371100019	VENTOUSE POUR CHAUDIERE STANDARD COAS 60/100 ALU/METAL	
0371100039	PROLONGATION VENTOUSE STANDARD COAS 60/100 LON 750mm ALU/METAL	
0371100049	PROLONGATION VENTOUSE STANDARD COAS 60/100 LONG 1470mm ALU/METAL	
0371100089	COUDE POUR VENTOUSE STANDARD DM 60-100 90° ALU/METAL	
0371100099	COUDE POUR VENTOUSE STANDARD DM 60-100 45° ALU/METAL	
0371100579	RECUPERATION DE CONDENSAT HORIZONTAL POUR VENTOUSE STANDARD 60-100	
0371220029	RECUPERATION DE CONDENSAT VERTICAL POUR VENTOUSE STANDARD 60-100	
0371100129	COLLIER DE FIXATION POUR VENTOUSE Ø100	
<b>SYSTEME D'EVACUATION FUMEE CONCENTRIQUE Ø60/100 EN ALU/PPu POUR CHAUDIERE STANDARD</b>		
03720066929	VENTOUSE POUR CHAUDIERE STANDARD COAS 60/100 ALU/PPU	
03720066924	PROLONGATION VENTOUSE STANDARD COAS 60/100 M-F L=1000mm ALU/PPU	
03720066917	COUDE POUR VENTOUSE STANDARD DM 60-100 45° M-F ALU/PP	
03720066918	COUDE POUR VENTOUSE STANDARD DM 60-100 90° M-F ALU/PPU	
03720066923	PROLONGATION VENTOUSE STANDARD COAS 60/100 M-F L=500mm ALU/PPU	



**Service Après Vente: +216 26 440 920\***

Siège Social : 64 bis rue Ibn Khaldoun,  
1001 Tunis RP.

[www.same.com.tn](http://www.same.com.tn)  
+216 71 330 095 - +216 71 330 164

Same et Beretta se réservent le droit de changer les caractéristiques et données reportées sur le présent dépliant commercial dans n'importe quel moment et sans préavis, dans le but d'améliorer les produits.  
Ce dépliant ne peut pas être considéré comme contrat vis à vis des tiers.

\*Sur prise de rendez vous du lundi à Jeudi de 8.00 à 17.00 Vendredi et Samedi de 08.00 à 13.00.

**Beretta**  
Il clima di casa.