

CR 500

Caractéristiques

- Arroseurs a turbine
- Hauteur de soulèvement de la tourelle: 12 cm (mesurés du buse)
- Indicateur supérieur de l'arc pour réglage visible
- Neuf buses interchangeables et réutilisables dont un premonté
- Mémoire d'arc permanente anti-vandal. Permet le retour automatique de l'arroseur à sa position préréglée en cas d'action forcée durant son fonctionnement
- Modèle unique pour irrigation par secteur ou à cercle plein
- La rotation continu en plein cercle quand elle est réglée sur 360° permet une couverture integrale
- Vanne anti-drainage
- Fente pour le soulèvement de la tourelle pour facilitè l'insertion ou enlèvement des buses (à l'aide de la clé spécial)
- Réglage de l'arc de 40° à 360°
- Couvercle en caoutchouc standard
- Vis brise-jet en acier inox qui permet la réduction de la portée jusqu'à 25%
- Ressort très résistant pour une descente correcte du piston
- Joint actif autonettoyant
- Robuste mécanisme à engrenage.

Specifications

- Pression de fonctionement conseillée: de 2 à 4 bar
- Pression de fonctionement optimal: 3,5 bar
- Rayon minimum 8,5 m, maximum 15,3 m
- Débit: de 1,9 à 38 l/min
- Trajectoire buse: 26°
- Pluviométrie: à 4 bars précipitations de 7,5 à 12,5 mm/h

Dimensions

- Diamètre couvercle: 7,5 cm
- Hauteur totale: 19,5 cm
- Hauteur de soulèvement: 12,5 cm
- Entrée filetée 3/4 Femelle
- Maintren de la vanne anti-drainage jusqu'à 2,4 m pendant la phase de soulèvement.

* Nouvelles buses arbres: 4 on plus buses angle bas pour un arrosage sous frondaison

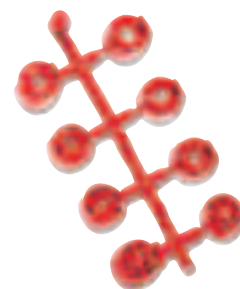

SET BUSES STANDARD*



ARROSEUR DINAMIC CR500



Réglage manuel

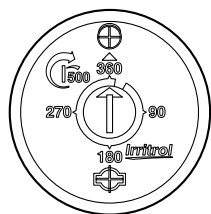

Caractéristiques de la tête de l'arroseur

Réglage de l'arc facilement identifiable; orifice pour entrer la clé de soulèvement de la tourelle; vis pour la rétention du buse et le réglage du débit.

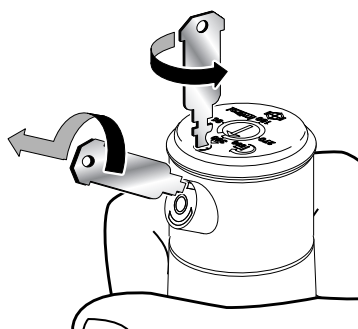

Remplacement buses

Chaque Cr500 possède 9 buses interchangeables qui peuvent être enlevés en quelques secondes.

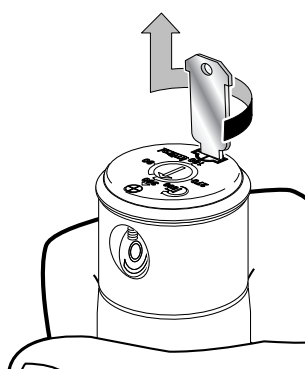

Soulèvement de la tourelle

La clé à tout faire et le soulèvement du piston rendent cette opération simple, rapide et utile pour chaque buse du Cr500.

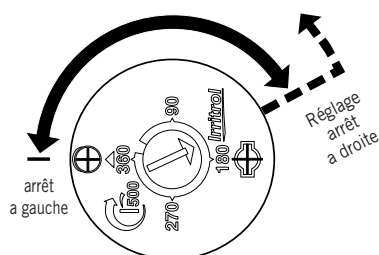

Réglage de l'arc

Le réglage de l'arc peut être effectué rapidement à la tête de l'arroseur.

Codifications

CR500	Cr 500 standard: hauteur
CR500-HP	Cr 500 Hi Pop: hauteur
102-2028	Porte-buses standard
102-2014	Porte-buses à angle bas (option)
102-2024	Clé pour réglage et enlèvement buse
102-2010	Vis coupe-jet

Tableau des performances

Buse standard

Pression (bar)	Numéro buse	Rayon (m)	Débit (l/min)
2,0	0,50	8,5	1,9
	0,75	8,8	2,6
	1	9,8	4,9
	2	11,3	9,5
	2,5	11,6	9,5
	3	11,6	13,6
	4	13,1	16,7
	6	13,7	22,3
	8	12,1	30,3
2,8	0,50	8,8	2,3
	0,75	9,1	3,0
	1	10,1	5,7
	2	12,2	9,5
	2,5	11,9	10,6
	3	11,9	15,9
	4	13,4	19,3
	6	14,0	22,7
	8	13,7	32,2
3,5	0,50	8,8	2,6
	0,75	9,4	3,4
	1	10,4	6,1
	2	12,8	11,4
	2,5	12,2	12,1
	3	14,2	17,4
	4	14,6	21,2
	6	14,9	23,8
	8	14,9	35,9
4,0	0,50	9,1	3,0
	0,75	9,8	3,8
	1	10,7	6,8
	2	13,1	12,5
	2,5	12,5	13,2
	3	12,8	18,9
	4	14,9	22,3
	6	14,9	25,3
	8	15,2	37,8

Buse à angle bas

Pression (bar)	Numéro buse	Rayon (m)	Débit (l/min)
2,0	1	6,7	5,7
	3	8,8	11,3
	4	9,5	12,9
	6	11,6	24,6
2,8	1	7,3	6,4
	3	9,8	11,7
	4	10,4	14,7
	6	12,2	27,6
3,5	1	7,9	6,8
	3	10,8	13,2
	4	11,3	16,6
	6	12,8	30,2
4,0	1	8,5	7,6
	3	11,3	14,7
	4	11,6	17,8
	6	13,4	32,5

Données prises lors de tests effectués dans des conditions de vent zéro. Adapter sur base des conditions locales. Rayon réglable avec la vis coupe-jet.

L'arroseur rotatif CR500 est destiné aux installations résidentielles et aux petites installations commerciales. Il est idéal pour les pelouses de taille moyenne dont les arroseurs sont espacés de 9 à 15 m par rapport au centre.

Caractéristiques :

- Trois types de tuyère : escamotable 13 cm, escamotable 30 cm et pour arbustes
- Indicateur d'arc supérieur pour réglage visuel
- Accouplement à glissement
- Retour d'arc automatique
- 9 buses interchangeables et réutilisables
- Tête à arc de cercle/cercle complet
- Clapet de non-retour préinstallé
- Stator universel
- Capuchon de caoutchouc standard
- Orifice à alésage unique évitant le bouchage
- Ressort de rétraction à grande puissance
- Joints activés par pression
- Construction en matière plastique à haute résistance
- Robuste mécanisme de déclenchement

Choix des buses

La buse n° 2.5 est préinstallée en usine. Un jeu de 8 buses supplémentaires est fourni avec chaque arroseur rotatif (**figure 1**). Les débits sont indiqués dans le tableau de performances des buses. En utilisant diverses combinaisons de débit des buses et d'arc, vous pouvez équilibrer les arroseurs de manière à obtenir des taux d'arrosage pratiquement identiques.

L'arroseur rotatif CR500 est fourni avec 2 clés (**figure 1**). La clé du CR500 permet d'élever la tuyère, d'enlever la buse, de réduire le rayon et de régler l'arc (**figure 2**). Chacune de ces opérations fait l'objet des instructions ci-après.

Insertion/extraction d'une buse

Utilisez le côté à ailettes de la clé pour élever la tuyère du modèle escamotable et accéder à l'orifice de buse. Insérez la clé dans le trou d'extraction (**figure 3**), tournez-la de 90 ° et tirez la buse vers le haut tout en tenant la tuyère en position élevée.

À l'aide du bout de la clé, desserrez la vis de réglage du rayon jusqu'à ce qu'elle dépasse du haut de la buse (**figure 4a**).

Pour enlever la buse, insérez la clé du CR500 dans la fente du haut de la buse (au-dessus du numéro de buse). Appuyez latéralement tout en tirant sur la clavette pour dégager et enlever la buse (**figure 4b**).

Pour poser une buse, enfoncez-la dans le logement. Le numéro de buse devrait être visible et les broches de la buse devraient être en position « midi ». Serrez la vis de réglage du rayon jusqu'au point voulu (**figure 5**), en veillant à ce que sa position assure le maintien de la buse même s'il n'est pas nécessaire de réduire le rayon.

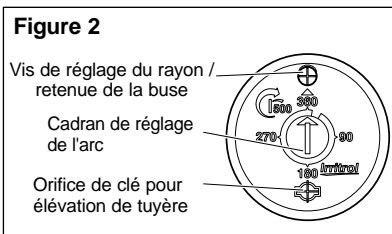
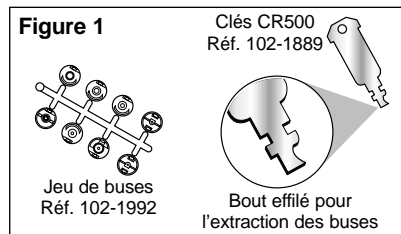

Réglage de l'arc

L'arroseur rotatif est préréglé à 90 ° en usine.

L'arroseur CR500 a une butée fixe du côté GAUCHE. Pour déterminer la position de fin de course gauche, tournez la tourette de la buse vers la droite jusqu'à ce qu'elle bute, puis tournez la à fond vers la gauche.

Pour accroître l'arc, insérez la clé du CR500 dans la fente de réglage de l'arc, qui est indiquée par une flèche au centre de la tourette. Tout en bloquant la tourette, tournez la clé vers la droite jusqu'à ce que la flèche corresponde à l'arc désiré. La flèche marque le point réglable de fin de course droite. Voir **figure 6**.

Lorsque l'arroseur rotatif est réglé à 360 °, il tourne sans interruption dans le sens des aiguilles d'une montre.

Pour réduire l'arc, insérez la clé du CR500 dans la fente de réglage de l'arc. Tout en bloquant la tourette, tournez la clé vers la droite jusqu'à ce que la flèche corresponde à l'arc désiré. La flèche marque le point réglable de fin de course droite.

Pour régler l'arc pendant que l'arroseur pivote, tournez doucement la tourette dans le même sens que l'arroseur. Une fois la butée gauche repérée, procédez comme indiqué précédemment pour augmenter ou diminuer l'arc.

Pour aligner la fin de course gauche par rapport à des éléments paysagers marquant le bord gauche de l'arc d'arrosage, il suffit de tourner le logement de la tuyère escamotable ou la base du modèle pour arbustes en dirigeant la butée gauche vers le point où vous désirez que l'arrosage commence. Cette opération peut également être réalisée en élevant la tuyère à l'aide de la clé du CR500 et en faisant tourner la partie INFÉRIEURE de la tuyère jusqu'à ce que la butée gauche corresponde à la position de fin de course gauche désirée. **NE TOURNEZ PAS la partie SUPÉRIEURE de la tuyère.**

Conseils pour l'installation

L'arroseur rotatif devrait être installé de manière à ce que le capuchon affleure le niveau du sol (**figure 7**). Il n'est pas conçu pour être installé au-dessous du niveau du sol. Le modèle pour arbustes doit être monté au-dessus du niveau du sol.

La vis de réglage du rayon permet d'obtenir une réduction du rayon du jet atteignant 25 pour cent. Il convient de remarquer que cela ne diminue pas le débit de la buse.

Il est possible d'accéder au filtre par le bas de la tuyère. Enlevez le capuchon du modèle escamotable et soulevez l'ensemble tuyère hors du logement. Le modèle pour arbustes peut se dévisser de la base. Si le filtre est obturé, vous pouvez l'enlever pour le nettoyer, puis le réinsérer dans la tuyère.

L'arroseur rotatif CR500 comporte un stator universel qui élimine la nécessité de régler le débit quelle que soit la buse utilisée. Un clapet de non-retour est préinstallé sur l'arroseur rotatif CR500. Son emploi élimine l'écoulement de retour vers les arroseurs les plus bas après l'arrosage.



Tableau de performances des buses

Pression (bars)	Numéro de buse	Rayon (m)	Débit (LPM*)	Pression (bars)	Numéro de buse	Rayon (m)	Débit (LPM*)
2.1	.50	8,5	1,9	3.4	.50	8,8	2,6
	.75	8,8	2,6		.75	9,4	3,4
	1	9,8	4,9		1	10,4	6,1
	2	11,3	9,5		2	12,8	11,4
	2.5	11,6	9,5		2.5	12,2	12,1
	3	11,6	13,6		3	12,5	17,4
	4	13,1	16,7		4	14,2	21,2
	6	13,7	22,3		6	14,6	23,8
2.8	.50	8,8	2,3	4.1	.50	9,1	3,0
	.75	9,1	3,0		.75	9,8	3,8
	1	10,1	5,7		1	10,7	6,8
	2	12,2	9,5		2	13,1	12,5
	2.5	11,9	10,6		2.5	12,5	13,2
	3	11,9	15,9		3	12,8	18,9
	4	13,4	19,3		4	14,9	22,3
	6	14,0	22,7		6	14,9	25,3
2.1	.50	8,5	1,9	3.4	.50	8,8	2,6
	.75	8,8	2,6		.75	9,4	3,4
	1	9,8	4,9		1	10,4	6,1
	2	11,3	9,5		2	12,8	11,4
	2.5	11,6	9,5		2.5	12,2	12,1
	3	11,6	13,6		3	12,5	17,4
	4	13,1	16,7		4	14,2	21,2
	6	13,7	22,3		6	14,6	23,8
2.8	.50	8,8	2,3	4.1	.50	9,1	3,0
	.75	9,1	3,0		.75	9,8	3,8
	1	10,1	5,7		1	10,7	6,8
	2	12,2	9,5		2	13,1	12,5
	2.5	11,9	10,6		2.5	12,5	13,2
	3	11,9	15,9		3	12,8	18,9
	4	13,4	19,3		4	14,9	22,3
	6	14,0	22,7		6	14,9	25,3
2.1	.50	8,5	1,9	3.4	.50	8,8	2,6
	.75	8,8	2,6		.75	9,4	3,4
	1	9,8	4,9		1	10,4	6,1
	2	11,3	9,5		2	12,8	11,4
	2.5	11,6	9,5		2.5	12,2	12,1
	3	11,6	13,6		3	12,5	17,4
	4	13,1	16,7		4	14,2	21,2
	6	13,7	22,3		6	14,6	23,8

* LPM = en litres/minute

Renseignements sur les produits :

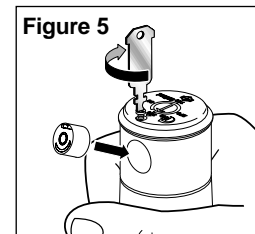
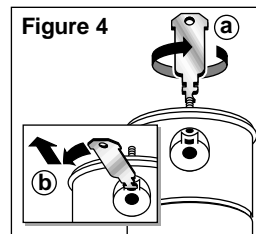
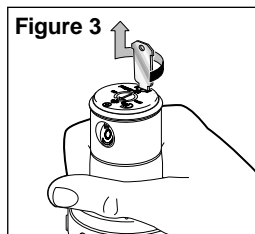
Irritrol Systems USA

1-909-785-3623 TÉLÉPHONE

1-909-359-1870 FAX

Irritrol Systems Europe s.p.a.

00-39-765-455201 TÉLÉPHONE

00-39-765-455386 FAX

